

## ПАСПОРТ

Дизайн-радиатор электрический бытовой (РЭБ)

ТУ 3468-001-73365718-2004

Модель «Модус»/«Аркус»/«Центурион»

### 1. Общие указания

1.1. Дизайн-радиатор электрический бытовой РЭБ модель «Модус»/«Аркус»/«Центурион» (далее РЭБ) предназначен для обогрева помещений, а также для сушки текстильных изделий и устанавливается в ванных комнатах, кухнях, туалетах, прихожих и подсобных помещениях.

1.2. РЭБ рассчитан на эксплуатацию при напряжении от 198 до 242 В переменного тока частотой 50Гц.

1.3. Конструктивно РЭБ изготавливается различных типоразмеров из профильных труб с ТЭНом, расположенным слева или справа.

1.4. Для РЭБ используется ТЭН, который состоит из нагревательного элемента и микропроцессора КТХ-3.



Модель  
«Модус»



Модель  
«Аркус»

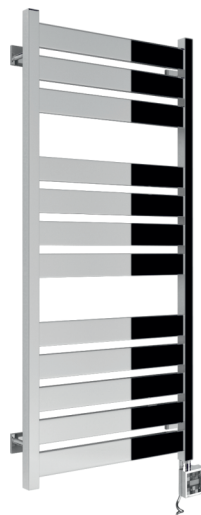

Модель  
«Центурион»

## 2. Технические данные

2.1. РЭБ изготовлен из нержавеющей стали.

2.2. Технические данные:

- Номинальное напряжение.....220В
- Мощность.....300W
- Род тока.....переменный
- Режим работы.....продолжительный
- Время разогрева, не более.....30 мин.
- Масса нагрузки на полотенцесушитель не более.....5 кг

2.3. Температура наружной поверхности радиатора в рабочем режиме, при температуре окружающего воздуха 20°C и при номинальном напряжении..... $t=55^{\circ}\text{C}\pm 10\%$

2.4. Электрический кабель.....1,5 м

2.5. Наполнитель.....теплоноситель низкотемпературный бытовой

## 3. Требования безопасного пользования

3.1. РЭБ должен подключаться к электросети имеющей заземление.

3.1.1. Перед подключением изделия проверьте, соответствует ли указанное на нем напряжение напряжению Вашей домашней электросети.

3.2. Перед включением в сеть:

- Убедитесь в исправности шнура и вилки;
- Вставьте корпус в нагревательный элемент и прикрутите его специально предназначенным для этого блокирующим винтом;
- Во время монтажа устройство не должно находиться под напряжением;
- Вилка не должна находиться в розетке.

3.3. После окончания работы РЭБ отключить от электросети.

3.4. Запрещается разбирать РЭБ.

3.5. Запрещается переносить РЭБ за электрический шнур.

3.6. Запрещается отключать РЭБ от электросети, дергая за шнур.

3.7. Исключить возможность доступа к РЭБ детей, так как при продолжительном контакте с кожей возможны ожоги.

3.8. Не следует облокачиваться на РЭБ или держаться за него.

3.9. Запрещается использование не по назначению.

## 4. Установка и подключение

4.1. Установить РЭБ вертикально, ТЭНом только вниз.

4.2. Монтаж РЭБ к стене осуществляется телескопическими кронштейнами, что позволяет регулировать расстояние от стены до изделия (рис. 1).

4.3. По окончании установки РЭБ дать время отстояться теплоносителю 10-15 мин.

4.4. Включить электрошнур в электросеть.

4.5. Изделие готово к работе.

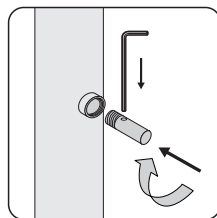
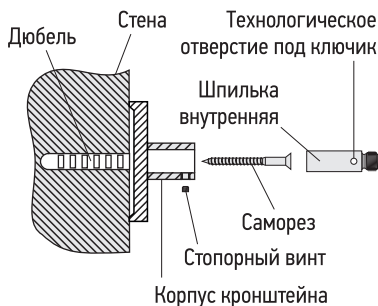

Произведите монтаж шпильки при помощи шестигранного ключика.

Рис. 1

## 5. Комплект поставки

5.1. РЭБ.....	1 шт.
5.2. Кронштейн.....	4 шт.
5.3. ТЭН.....	1 шт.
5.4. Паспорт.....	1 шт.
5.5. Пакет п/э.....	1 шт.
5.6. Коробка картонная.....	1 шт.

**ВНИМАНИЕ!** На изделие нанесена голограмма.

## 6. Нагревательный элемент, управляемый микропроцессором КТХ-3 (ТЭН)

### Технические данные.

Напряжение.....	230V/50Hz
Мощность ТЭНа.....	300 W
Степень защиты.....	Класс I
Степень защиты корпуса.....	IP66
Тип электрич.соединения.....	Y
Резьбовое соединение.....	G1/2"

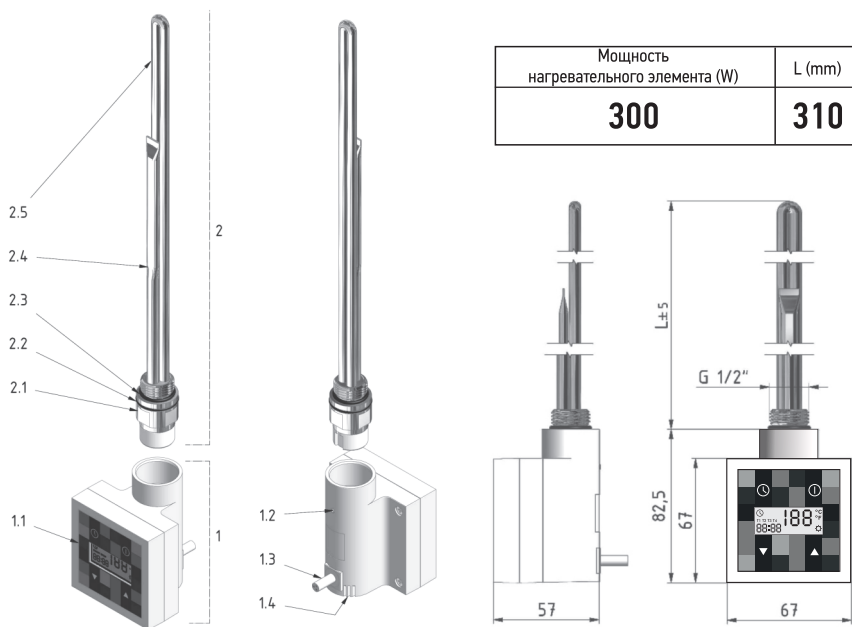

### 1. Микропроцессор КТХ-3 (регулятор)

- 1.1. Панель;
- 1.2. Блокирующий винт;
- 1.3. Электрический кабель.

### 2. Нагревательный элемент

- 2.1. Головка;
- 2.2. Прокладка соединения с регулятором;
- 2.3. Прокладка соединения с радиатором;
- 2.4. Датчик температуры;
- 2.5. Нагревательный элемент.

## Характеристики устройства

Устройство КТХ-3 характеризуется следующими свойствами:

- Многоступенчатая регуляция с шагом в 1°C в диапазоне 30–60°C;
- Электронное табло LCD;
- Указание текущего времени (ЧАСЫ) и температуры;
- Усовершенствованная функция ТАЙМЕРА;
- Эстетичная кнопочная клавиатура;
- Двойное предохранение от перегрева посредством датчика температуры и теплового предохранителя;
- Аварийная сигнализация (повреждение датчика температуры, повреждение нагревательного элемента – либо предохранителя, перегрев);
- Автоматическая функция «АНТИФРИЗ», предохраняющая от замерзания теплоносителя в радиаторе.

## Монтаж устройства

Соединение элемента должно быть сухим. Попадание на него влаги может привести к поражению электрическим током.

Введите выступ регулятора (В) в паз (А) нагревательного элемента, далее вставьте до конца регулятор на элемент, пока его головка не скроется в регуляторе.

Убедитесь, что соединение «нагревательный элемент – радиатор» герметично.

Поверните корпус регулятора в положение, позволяющее удобное пользование. Устройство имеет защиту от оборота свыше 340 градусов. Она хорошо ощутима во время поворота корпуса регулятора.

**ВНИМАНИЕ!** Если при прокручивании чувствуется упор, это означает конец оборачиваемого отрезка.

Дальнейший поворот корпуса приведет к повреждению охранный и может стать причиной повреждения регулятора. Повреждение охранный ведет за собой потерю гарантии на все изделие.

Закрутите блокирующий винт (3) с помощью шестигранного ключика (4). Подключите устройство к электрической розетке. Устройство готово к работе.

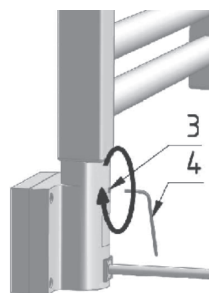
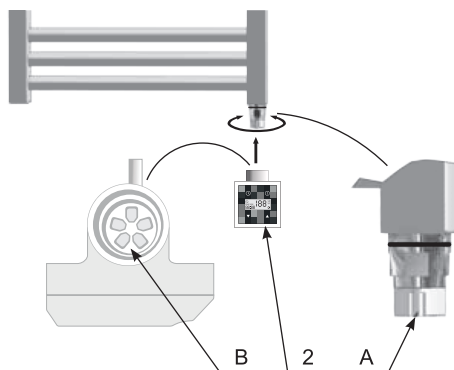

## Демонтаж устройства

**ВНИМАНИЕ!** Во время демонтажа, устройство необходимо отключить от электрической розетки.

- 1) Открутите блокирующий винт на задней части корпуса регулятора.
- 2) Снимите корпус регулятора с нагревательного элемента, при этом нагревательный элемент должен остаться внутри радиатора.

Схема подключения блока управления для скрытого подключения "КТХ-3"

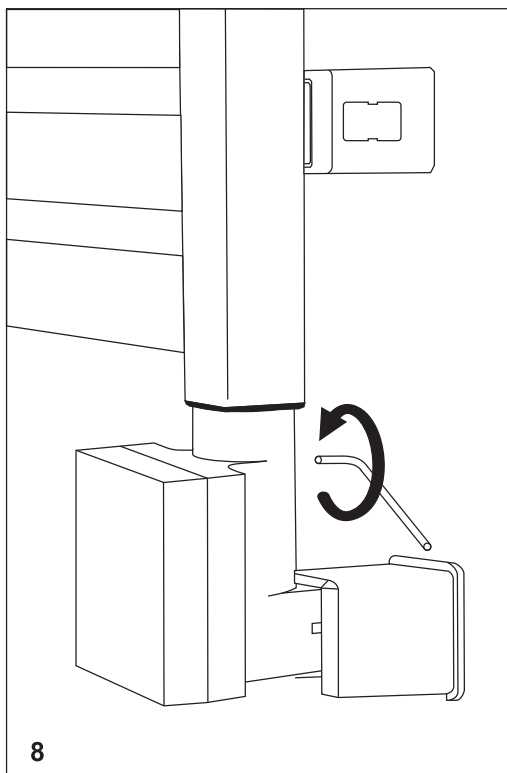
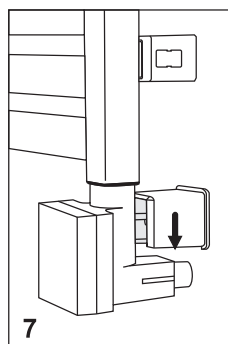
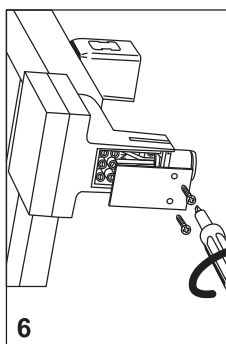
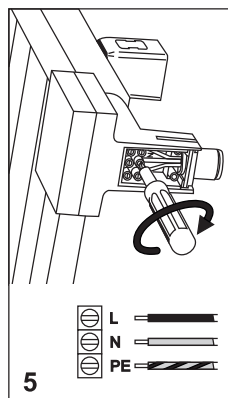
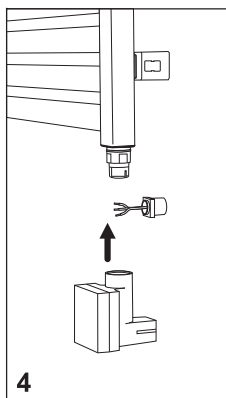
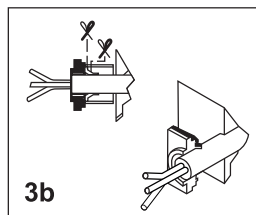
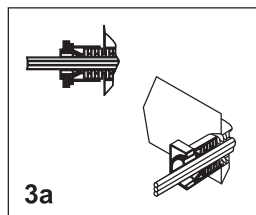
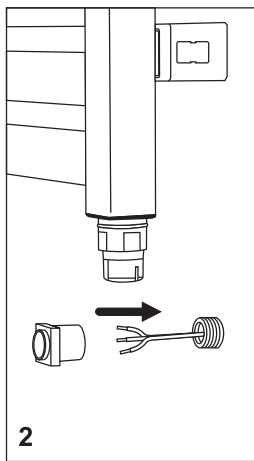
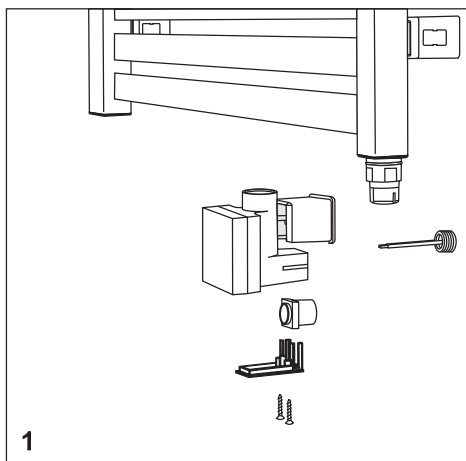

### Вид панели и описание клавиш.

обслуживание временных –  
функций  
(часы / сушилка / таймер)

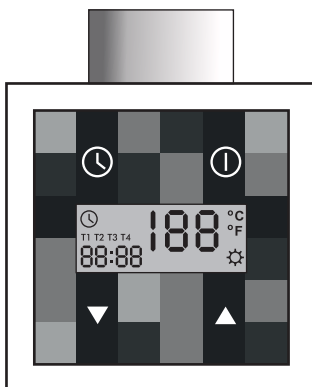

– включение / выключение

– смена параметров

### Детали дисплея.

активный суточный  
таймер –  
номер активной зоны  
суточного таймера –  
часы –





– температура

– показатель нагрева

## Мануальный режим

Электронагреватель разогревает радиатор, в который он вмонтирован, и одновременно точно контролирует его температуру.

Для регулировки температуры следует использовать кнопки  и . На дисплее LCD указана актуальная температура внутри радиатора. После смены настроек, дисплей мигает несколько секунд, показывая новую набранную температуру, затем продолжает показывать актуальную температуру.

Указатель нагрева  начнет светиться, если температура, которую набрал пользователь, будет выше актуальной. Для того чтобы, во время работы электронагревателя, видеть какая температура установлена, следует однажды нажать на кнопку любой стрелки.

Конструкция электронагревателя, как и физические свойства теплоносителя, может быть причиной того, что нижние трубки (особенно две последние) могут иметь температуру ниже, чем остальная часть радиатора – это вполне нормально.

Включение устройства на определенное время не обозначает, что оно все время потребляет максимальную мощность. Электронагреватель сразу после включения работает в течение короткого времени с максимальной мощностью и после разогрева радиатора до заданной температуры начинает попеременно включаться и выключаться, потребляя столько энергии, сколько необходимо для поддержания желаемой температуры радиатора для определенных внешних условий.

## Функция АНТИ-ФРИЗ (защита от замерзания)

Если электронагреватель выключен, а температура около датчика понизится до уровня  $6^{\circ}\text{C}$ , то для защиты от замерзания теплоносителя в радиаторе электронагреватель включится автоматически. Включение функции АНТИ-ФРИЗ сигнализируется миганием среднего светодиода. На дисплее появится код AF.

## Функция СУШКИ

Функция сушки позволяет включить устройство на определенное время, например, чтобы высушить полотенце. После набранного периода времени работы в режиме сушки устройство автоматически возвращается к режиму, который был установлен перед режимом сушки.

Для того чтобы включить СУШКУ, надо однократно нажать .



Стандартные параметры сушки – это температура 50°C, время сушки: 2 часа. Чтобы увеличить время работы сушки, надо однократно нажать на кнопку. Каждое нажатие увеличивает время на 0,5 часа, с 0,5 часа по 4 часов.









На маленьком нумерическом поле показывается тогда точное время, которое осталось до выключения функции. На большом дисплее – то же самое время указанное с округлением до полных часов.

Если перед включением сушки электронагреватель был выключен, то после окончания сушки устройство автоматически выключается.

Работу СУШКИ можно в любой момент прервать, нажав кнопку .

## Функция ЧАСЫ

Текущее время (часы:минуты) показывается, когда электронагреватель включен и выключен, за исключением периода, когда активизирована функция СУШКИ или в то время, когда устройство программируется.

<p>Одновременно нажмите на кнопки обеих стрелок. На дисплее мигает поле часов. используя кнопки  и , установите требуемое время. Подтвердите кнопкой .</p>	
<p>На дисплее мигает поле минут. используя кнопки  и , установите требуемое количество минут. Подтвердите кнопкой .</p>	
<p>Запрограммированное время светится постоянно. Программирование ЧАСОВ закончено.</p>	

В случае отключения напряжения, после его подключения на дисплее указан последний показатель времени перед отключением. Однако указанное время может быть неактуальным – об этом информирует мигание указателя ЧАСОВ. Следует подтвердить актуальные настройки, нажимая на любую кнопку, или переустановить ЧАСЫ.

## Суточный ТАЙМЕР.

24-часовой ТАЙМЕР предоставляет возможность запрограммировать 4 временные зоны (Т1, Т2, Т3, Т4), в которых электронагреватель должен поддерживать определенные температуры или остаться выключенным.

Программируется начало каждой временной зоны по очереди Т1, Т2, Т3 и Т4 (часы и минуты), а также температура каждой из зон. Целый цикл работы повторяется ежедневно, при условии, что устройство включено, а функция ТАЙМЕРА активизирована.

Выключение электронагревателя не аннулирует настройки суточного ТАЙМЕРА.

После повторного включения кнопкой  реализуется программа, записанная в ТАЙМЕРЕ согласно настройкам ЧАСОВ электронагревателя.

Для выключения ТАЙМЕРА надо нажать на кнопку , с помощью стрелок выбрать OFF и повторно нажать  (устройство начнет работать в МАНУАЛЬНОМ режиме).

Во время работы ТАЙМЕРА можно также использовать функцию СУШКА – режим работы сушки имеет высший приоритет, и устройство будет работать согласно параметрам, набранным для СУШКИ, к реализации программы суточный ТАЙМЕР вернется только после окончания работы в режиме СУШКА.

## Программирование ТАЙМЕРА.

Включите электронагреватель нажатием на кнопку  .	
Нажмите и придержите кнопку  , на дисплее мигает «On» или «OF». Используя кнопки стрелок  и  , включите (On) или выключите (OF) функцию. Подтвердите кнопкой  .	 
Далее на дисплее мигает поле программирования времени и светится указатель Т1. Используя кнопки  и  , установите НАЧАЛО первой временной зоны. Подтвердите кнопкой  .	
Используя кнопки  и  , установите НАЧАЛО очередных временных зон Т2-Т4. Подтвердите кнопкой  .	
На дисплее мигает поле температуры и светится указатель Т1. Используя кнопки  и  , установите требуемую температуру работы для зоны Т1. Подтвердите кнопкой  .	
Установите температуру работы для очередных зон Т2-Т4. Подтвердите кнопкой  .	
Дисплей перестает мигать, светится указатель ТАЙМЕРА, а также обозначение временной зоны Т(1-4), соответствующие актуальному времени. Программирование ТАЙМЕРА закончено.	



## 7. Устранение проблем

Проблема	Возможная причина	Разрешение проблемы
Электронагреватель подключен к электросети, дисплей LCD пустой.	Проблема с подключением.	Проверьте подключение электронагревателя к сети, вилку и электророзетку.
Электронагреватель не греет, на дисплее LCD мигает код E7 или E9.	Электронагреватель информирует об аварии, произошло повреждение датчика температуры.	Отключите устройство от сети и подождите пока не остынет, после чего подключите еще раз.
	Блок управления неправильно установлен на нагревательный элемент.	Проверьте, полностью ли скрыта головка нагревательного элемента. Выкрутите прижимный винт, прижмите корпус к радиатору и еще раз вкрутите прижимный винт.
Электронагреватель не греет, на дисплее LCD мигает код E6.	Электронагреватель информирует об аварии, произошёл перегрев.	Проверьте, правильно ли радиатор залит теплоносителем.
Электронагреватель греет, несмотря на выключение кнопкой ON/OFF.	Повреждение электроники.	Отключите устройство от сети и подождите пока не остынет, после чего подключите еще раз.

Если проблема не разрешится, обратитесь к продавцу.

## 8. Указания по эксплуатации

8.1. Запрещается вносить изменения в конструкцию дизайн-радиатора.

8.2. Запрещается разбирать ТЭН дизайн-радиатора.

8.3. Запрещается обрезать электрический шнур ТЭНа.

8.4. Запрещается срывать пломбу ТЭНа.

8.5. Особое внимание необходимо уделить уходу за изделием – необходимо исключить использование всех видов абразивных материалов, таких как металлические мочалки, губки грубой текстуры, чистящие порошки и другие средства, способные оставить царапины на поверхности изделия. Особенно следует избегать моющих средств, содержащих следующие вещества: соляную кислоту, фосфорную кислоту, уксусную кислоту, хлор. Хлорид алюминия, входящий в состав антиперспирантов, при попадании на поверхность изделия также может вызвать изменение цвета изделия. Для ухода за изделием производитель рекомендует применять мягкую ткань, смоченную в мыльном растворе на основе средства для мытья посуды.

## 9. Гарантийные обязательства

Предприятие-изготовитель гарантирует работоспособность изделия в течение 12 месяцев со дня продажи, при условии соблюдения:

- требований безопасного пользования (см. п. 3);
- правил установки и подключения (см. п. 4);
- указаний по эксплуатации (п. 8);
- условий транспортировки.

Дизайн-радиатор, вышедший из строя в течение гарантийного срока, подлежит возврату (обмену) с приложением паспорта с отметкой о дате продажи.

## 10. Свидетельство о приемке

10.1. Полотенцесушитель бытовой соответствует требованиям технических условий  
ТУ 3468-001-73365718-2004 и признан годным к эксплуатации.

10.2. Производитель оставляет за собой право вносить изменения в изделие без указания в паспорте.

Штамп ОТК

Дата выпуска: «\_\_» \_\_\_\_\_ 20\_\_ г.

**Изделие проверено во всех режимах.**

**С правилами монтажа и эксплуатации ознакомлен.**

**С гарантийными обязательствами производителя согласен.**

**К внешнему виду и комплектации изделия претензий не имею.**

Название и адрес магазина \_\_\_\_\_

\_\_\_\_\_

Артикул изделия: \_\_\_\_\_ Дата продажи: « \_\_\_\_\_ » \_\_\_\_\_ 20\_\_ г.

Покупатель: \_\_\_\_\_ / \_\_\_\_\_ / (Ф. И. О.)

Продавец: \_\_\_\_\_ / \_\_\_\_\_ / (Ф. И. О.)



