

ПАСПОРТ

Полотенцесушитель электрический бытовой ЭПС поворотный ТУ 3468-001-73365718-2016

1. Общие указания

1.1. Полотенцесушитель электрический бытовой ЭПС предназначен для сушки текстильных изделий и устанавливается в ванных комнатах, кухнях, туалетах, прихожих и подсобных помещениях.

1.2. Изделие рассчитано на эксплуатацию при напряжении от 198 до 220 В переменного тока частотой 50 Гц.

1.3. Конструктивно полотенцесушитель электрический изготавливается различных моделей (рис. 1, 2, 3).



Рис. 1
Модель «Триада»



Рис. 2
Модель «Компакт»



Рис. 3
Модель «Парео»

2. Технические данные

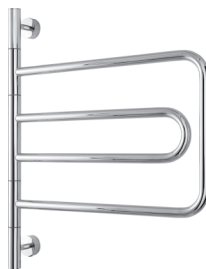
2.1. Полотенцесушитель сделан из нержавеющей стали.

2.2. Технические данные:

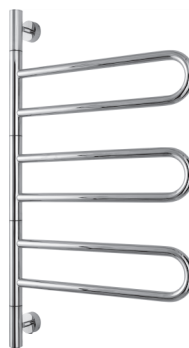
- Номинальное напряжение.....220 В
- Мощность в (зависимости от модели).....от 35,8 до 71,6 W
- Род тока.....переменный
- Режим работы.....постоянный
- класс защиты от поражения эл. током.....I класс
- степень защиты.....IP44
- Время разогрева, не более.....30 мин.
- Масса нагрузки на полотенцесушитель не более.....5 кг

2.3. Температура наружной поверхности изделия в рабочем режиме при температуре окружающего воздуха 20°С и при номинальном напряжении..... $t=55^{\circ}\text{C}\pm 10\%$

2.4. Кабель нагревательный длиной в соответствии с моделью и типо-размером ЭПС

ВНИМАНИЕ! Полотенцесушитель не рассчитан на использование в качестве обогревателя помещений.

3. Установка и подключение

3.1. Произвести «примерочный» монтаж полотенцесушителя для точной разметки точек крепежа.

3.2. Сделать метки на стене.

3.3. В полученных метках (п. 3.2) сделать отверстия диаметром 6 мм и произвести монтаж внутренних опорных дисков для верхнего кронштейна и коробки подключения (рис. 7) с помощью саморезов и дюбелей.



Рис. 7



Рис. 8

3.4. Произвести монтаж полотенцесушителя, используя стопорные винты.

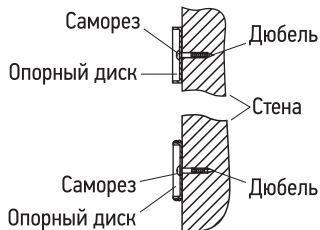
3.5. Подключить ЭПС к электросети в зависимости от типа монтажа.

3.6. При подключении через скрытую проводку место крепления соединительной коробки должно совпадать с местом вывода кабеля из стены (рис. 8).

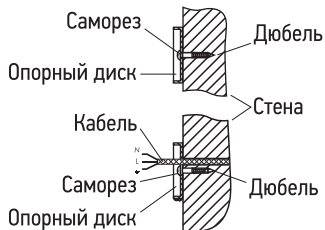
3.7. Типы подключения:

- подключение к настенной электрической розетке;
- подключение через скрытую проводку.

ВАЖНО! Провод должен быть трехжильным и заземленным. Провод ЭПС заземления (РЕ) имеет желто-зеленый цвет, фаза (L) – синий, ноль (N) – коричневый цвет.

3.8. Для подключения через скрытую проводку необходимо обрезать провод, отступив от коробки скрытого подключения примерно 50 мм, и вытащить его внутрь (рис. 9).

3.9. Подготовить концы проводов для последующего соединения и зачистить их (рис. 10).

3.10. Установить круглую заглушку на нижней стороне соединительной коробки вместо заглушки с отверстием (рис. 11).

3.11. Произведите «черновой» монтаж ЭПС, используя стопорные винты, с максимальным вылетом от стены (рис. 11).



Рис. 9



Рис. 10

3.12. Соединить провода ЭПС с проводом из стены с помощью изолирующих колпачков (входят в комплект поставки) и скрутить их (рис. 12).

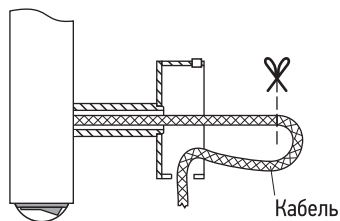

Рис. 11

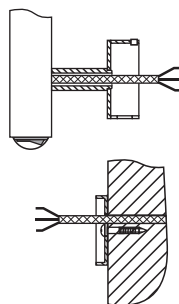

Рис. 12

3.13. Заправьте провода в коробку (рис 13).

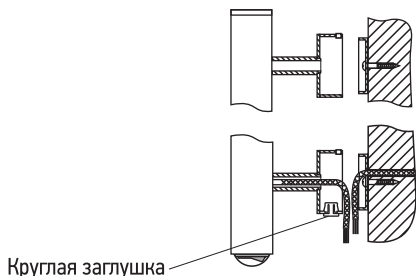
3.14. Произвести герметизацию шва силиконовым герметиком по контуру примыкания коробки и стены (рис. 13).

3.15. Прижать до упора весь ЭПС к стене и с усилием зафиксировать стопорные винты в кронштейнах и в корпусе коробки (рис. 14).

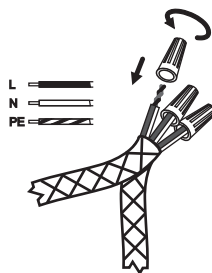
3.16. Внимание! В конструкции изделий предусмотрена возможность подтяжки поворотных секций между собой, т. к. в процессе эксплуатации возможен естественный износ элементов. Для этого необходимо извлечь из верхнего торца декоративную заглушку и повернуть гайку по часовой стрелке с небольшим усилием (рис. 14).

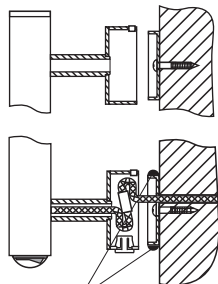

Место нанесения герметика

Рис. 13



Рис. 14

4. Правила эксплуатации и требования безопасности

- 4.1. Полотенцесушитель должен подключаться к электросети имеющей заземление.
- 4.2. Перед включением в сеть убедитесь в исправности шнура и вилки.
- 4.3. Не прикасаться к вилке влажными руками.
- 4.4. После окончания работы полотенцесушитель отключить от электросети.
- 4.5. Запрещается разбирать полотенцесушитель.
- 4.6. Запрещается переносить полотенцесушитель за электрический шнур.
- 4.7. Запрещается отключать полотенцесушитель от электросети, дергая за шнур.
- 4.8. Не следует облокачиваться на полотенцесушитель или держаться за него.
- 4.9. Запрещается использование не по назначению.
- 4.10. Исключить возможность доступа к полотенцесушителю детей, так как при продолжительном контакте с кожей возможны ожоги.
- 4.11. Включение/выключение производится кнопкой-индикатором, расположенной в торцевой части изделия.

4.12. Запрещается вносить изменения в конструкцию полотенцесушителя.

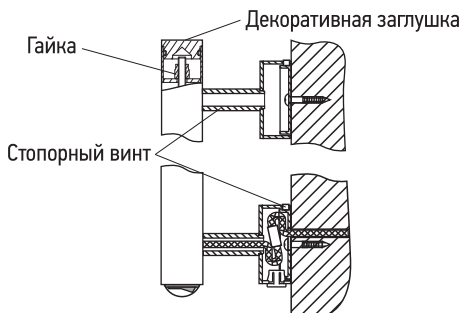
4.13. Не погружать в воду.

4.14. Особое внимание необходимо уделить уходу за изделием – необходимо исключить использование всех видов абразивных материалов, таких как металлические мочалки, губки грубой текстуры, чистящие порошки и другие средства, способные оставить царапины на поверхности изделия. Особенно следует избегать моющих средств, содержащих следующие вещества: соляную кислоту, фосфорную кислоту, уксусную кислоту, хлор. Хлорид алюминия, входящий в состав антиперспирантов, при попадании на поверхность изделия также может вызвать изменение цвета изделия. Для ухода за изделием производитель рекомендует применять мягкую ткань, смоченную в мыльном растворе на основе средства для мытья посуды.

5. Комплект поставки

5.1. Полотенцесушитель.....	1 шт.
5.2. Метизы: Саморез + дюбель.....	1 к-т
5.3. Опорный диск.....	2 шт.
5.4. Колпачок для изоляции.....	3 шт.
5.5. Заглушка пластиковая.....	1 шт.
5.6. Ключ шестигранный.....	1 шт.
5.7. Коробка картонная.....	1 шт.
5.8. Пакет п/э.....	1 шт.
5.9. Паспорт.....	1 шт.

6. Гарантийные обязательства

6.1. Предприятие-изготовитель гарантирует работоспособность изделия в течение 12 месяцев со дня продажи, при условии соблюдения правил установки и подключения (см. п. 3), требований безопасности и указаний по эксплуатации (см. п. 4), а также условий транспортировки.

6.2. Полотенцесушитель, вышедший из строя в течение гарантийного срока, подлежит возврату (обмену) с приложением паспорта с отметкой о дате продажи.

7. Свидетельство о приемке

7.1. Полотенцесушитель электрический бытовой соответствует требованиям технических условий ТУ 3468-001-73365718-2016 и признан годным к эксплуатации.

7.2. Производитель оставляет за собой право вносить изменения в изделие без указания в паспорте.

Штамп ОТК

Дата выпуска: « ____ » _____ 20__ г.

Изделие проверено во всех режимах.

С правилами монтажа и эксплуатации ознакомлен.

С гарантийными обязательствами производителя согласен.

К внешнему виду и комплектации изделия претензий не имею.

Артикул изделия: _____ Дата продажи: « ____ » _____ 20__ г.

Покупатель: _____ / _____ / (Ф. И. О.)

Продавец: _____ / _____ / (Ф. И. О.)